

Varenummer: 12859100035840
Beskrivelse: KLEE-coil 859 100 035.840
M3,5 Messing

Mål

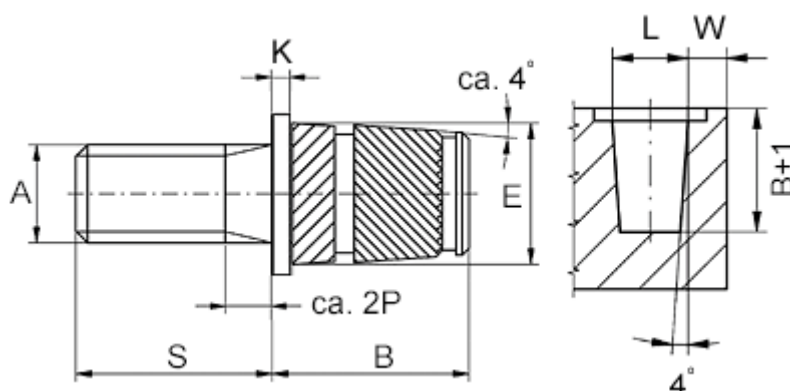

Anbefalet huldia. $W + 0,1$	= 5.2
Flangediameter E1	= 7.2
Flangehøjde K	= 0.8
Mindsteafstand til kant W	= 1.8
Monteringslængde B	= 6.8
Stiftlængde S	= 10
Udvendig diameter E	= 5.4
Udvendigt gevind A	= M3,5x0,6